

Modulo multi-seriale Serie CX

Interfacciabile con: PROFIBUS, CANopen, DeviceNet, EtherNet/IP, PROFINET, EtherCAT
 Compatibile con tutte le isole di valvole Camozzi

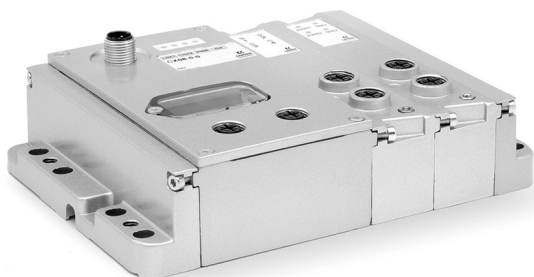

- » Massima flessibilità d'impiego
- » Montaggio in applicazioni gravose
- » Facilmente modificabile
- » Moduli I/O Analogici
- » Moduli I/O Digitali
- » Ampia gamma di protocolli di comunicazione

Il modulo seriale Serie CX, con grado di protezione IP65, può gestire i protocolli di comunicazione seriali tradizionali e quelli di nuova generazione come EtherCAT, EtherNet/IP e PROFINET. L'elevata resistenza meccanica della struttura in alluminio lo rende adatto per montaggi anche in applicazioni gravose.

Abbinabile con moduli elettrici di ingresso e uscita, può gestire fino ad un massimo di 1024 I/O. Tramite dei moduli d'interfaccia diretta si può collegare alle isole di valvole Serie F, HN, e 3. Per mezzo di una sottorete si può estendere il collegamento ad isole di valvole remote.

Manuali, Fogli istruzione e file di configurazione disponibili sul sito <http://catalogue.camozzi.com> o tramite il codice QR posto sull'etichetta del prodotto.

CARATTERISTICHE GENERALI

N° uscite digitali	1024
N° ingressi digitali	1024
Assorbimento max ingressi	1,5 A
Assorbimento max uscite	3 A
Tensione di alimentazione logica *	24 V DC +/-10%
Tensione di alimentazione potenza *	24 V DC +/-10%
Protezioni	sovraccarico e inversione di polarità
Grado di protezione	IP65
Conforme alle normative	EN-61326-1 EN-61010-1
Temperatura di esercizio	0-50°C
Materiale	Alluminio

* Il range di tensione può variare in base al range necessario agli elementi esterni collegati.

ESEMPIO DI CODIFICA

CX	05	-	2AC	-	QT2S
-----------	-----------	---	------------	---	-------------

CX	SERIE
05	<p>PROTOCOLLO: 01 = PROFIBUS 02 = DeviceNet 03 = CANopen 04 = EtherNet/IP 05 = EtherCAT 06 = PROFINET 99 = Modulo Espansione</p>
2AC	<p>INGRESSI: 0 = nessun modulo nA = 8 ingressi digitali M8 nB = 4 ingressi digitali M8 nC = 2 IN 4-20 mA nD = 2 IN 0-10 V nE = 1 IN 4-20 mA + 1 IN 0-10 V</p>
QT2S	<p>USCITE: 0 = nessun modulo nQ = 4 uscite digitali M12 duo nR = 2 OUT 4-20 mA nT = 2 OUT 0-10 V nU = 1 OUT 4-20 mA + 1 OUT 0-10 V nV = 1 OUT 4-20 mA + 1 IN 0-10 V nZ = 1 OUT 4-20 mA + 1 IN 4-20 mA nK = 1 OUT 0-10 V + 1 IN 0-10 V nY = 1 OUT 0-10 V + 1 IN 4-20 mA nS = modulo iniziale sottorete</p>

MODULO MULTI-SERIALE SERIE CX

Protocolli Bus di Campo - Caratteristiche tecniche

Protocollo	N° max di nodi definiti dal protocollo	Velocità di comunicazione definita dal protocollo	N° max di I/O	LED 1 Giallo-Verde	LED 2 Giallo-Verde	LED 3 Rosso-Verde	LED 4 Rosso
PROFIBUS	32/127	9,6 kBit/s per 1000 m 12 Mbit/s per < 100 m	1024 Input 1024 Output	assente	Verde RUN	Rosso DIA	Rosso BF
CANopen	127	125 kBit/s 500 m 1 Mbit/s per 4 m	1024 Input 1024 Output	assente	Verde IO	Rosso DIA	Rosso BF
DeviceNet	64	125 kBit/s 500 m 500 kbit/s per 100 m	1024 Input 1024 Output	assente	Verde RUN	Rosso NS	Rosso MF
PROFINET	illimitato	100 Mbit/s per 100 m	1024 Input 1024 Output	Giallo LNK1	Giallo LNK2	Verde PWR	Rosso DIA
EtherNet/IP	illimitato	100 Mbit/s per 100 m	1024 Input 1024 Output	Giallo LNK1	Giallo LNK2	Verde PWR	Rosso DIA
EtherCAT	illimitato	100 Mbit/s per 100 m	1024 Input 1024 Output	Giallo LNK1	Giallo LNK2	Verde PWR	Rosso DIA

Modulo CPU - piedinatura

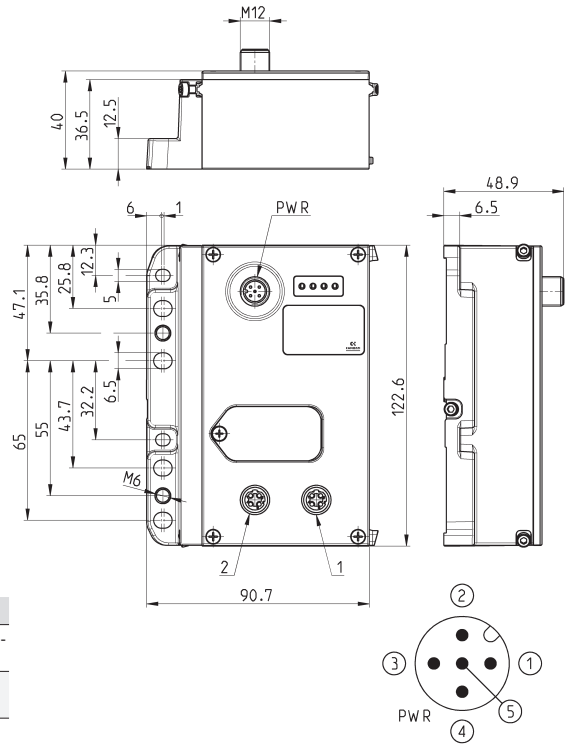

Mod.	Cod. di codifica	Protocollo Fieldbus	2	1	Connettore Bus-IN	Connettore Bus-OUT
CX01-0-0	01	PROFIBUS	Bus-IN	Bus-OUT	M12 B 5 poli maschio	M12 B 5 poli femmina
CX02-0-0	02	DeviceNet	Bus-IN	Bus-OUT	M12 A 5 poli maschio	M12 A 5 poli femmina
CX03-0-0	03	CANopen	Bus-IN	Bus-OUT	M12 A 5 poli maschio	M12 A 5 poli femmina
CX04-0-0	04	EtherNet/IP	Bus-OUT	Bus-IN	M12 D 5 poli femmina	M12 D 5 poli femmina
CX05-0-0	05	EtherCAT	Bus-OUT	Bus-IN	M12 D 5 poli femmina	M12 D 5 poli femmina
CX06-0-0	06	PROFINET	Bus-OUT	Bus-IN	M12 D 5 poli femmina	M12 D 5 poli femmina

Modulo di Espansione - piedinatura



Nota: per la connessione dell'Espansione con la sottorete si consiglia l'uso dei cavi Mod. CS-SB04HB-... o CS-SC04HB-...

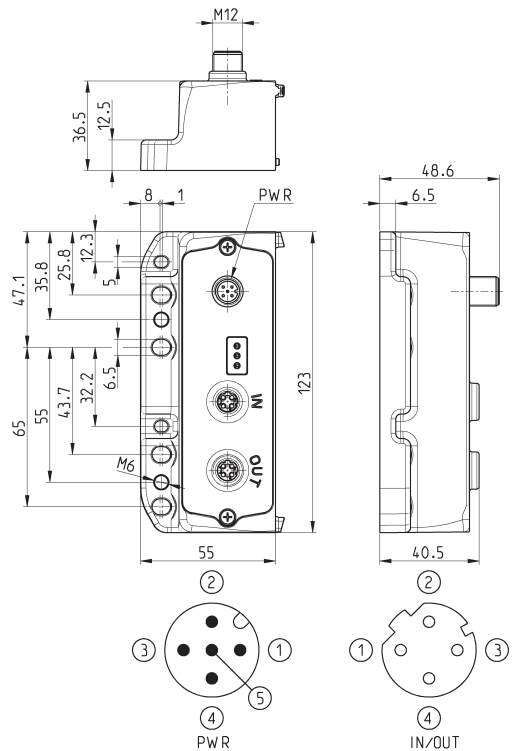

Mod.	Cod. di codifica	Protocollo Fieldbus	Connettore Bus-IN e Bus-OUT
CX99-0-0	99	Espansione sottorete	M12 D 5 poli femmina

Modulo CPU - Caratteristiche

E' un nodo slave della rete principale PROFIBUS, CANopen, DeviceNet, EtherNet/IP, EtherCAT, PROFINET ed è il modulo Master della sottorete. Tutti i moduli accessori come Ingressi/Uscite digitali/analogici, moduli d'interfaccia diretta per le valvole (Serie F, HN e 3) e il modulo iniziale della sottorete si collegano alla sua destra.

Ha una connessione M12A 4 poli maschio per la sua alimentazione e per quella dei moduli ad esso collegati l'alimentazione di logica è separata da quella di potenza.

Due connessioni M12 di Bus-IN e Bus-OUT consentono il collegamento ed il passaggio della rete principale. Queste connessioni prendono le specifiche del protocollo scelto.

L'indirizzamento per i protocolli che lo prevedono è possibile tramite dei Rotary Switch, mentre per i protocolli EtherNet si effettua tramite il protocollo stesso. L'indicazione dello stato di funzionamento è visualizzato tramite Led. Il numero max di segnali gestibili è di 1024 Ingressi e 1024 Uscite.

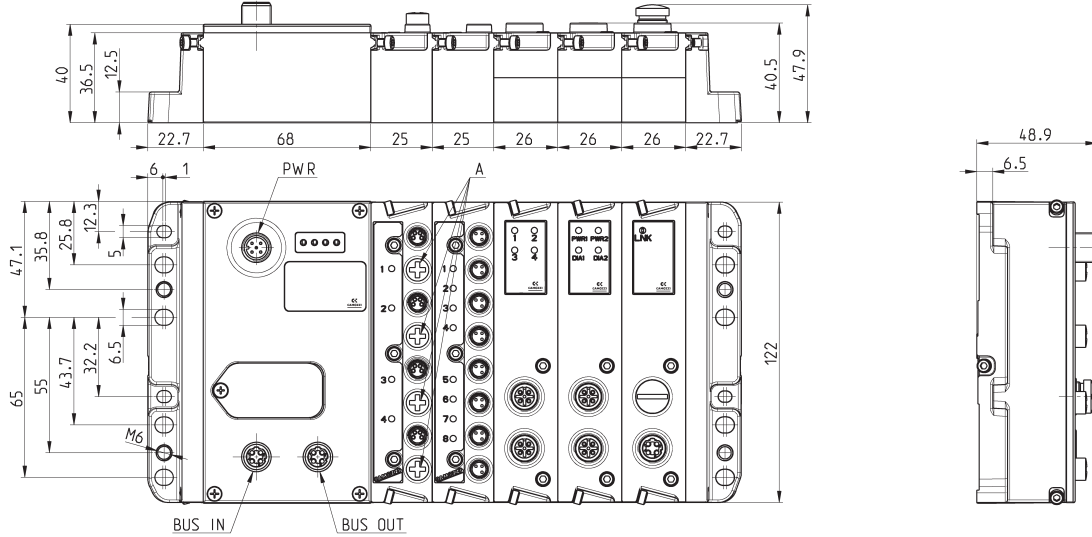

Modulo di Espansione - Caratteristiche

Alla sua destra si possono collegare i vari moduli come quelli d'ingresso/uscita digitali/analogici, i moduli d'interfaccia diretta per le valvole (Serie F, HN e 3) e i moduli iniziali di sottorete per riamplicare la stessa o per crearne di nuove.

Ha una connessione M12 A 4 poli maschio per la sua alimentazione e per quella dei dispositivi ad esso collegati l'alimentazione di logica è separata da quella di potenza. Due connessioni M12D 5 poli femmina per il Bus-IN e il Bus-OUT consentono il collegamento della sottorete.

L'indicazione dello stato di funzionamento è visualizzato tramite Led.

L'isola di valvole equipaggiata con il Modulo di Espansione può essere utilizzata solo in presenza di una sottorete.

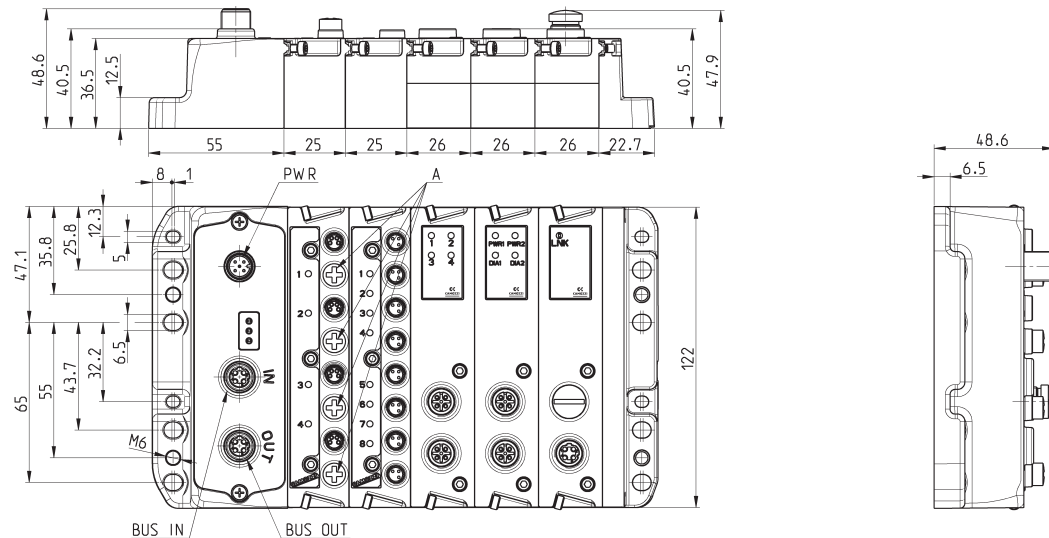

Modulo iniziale sottorete Mod. ME3-0000-SL

Si può collegare solo in presenza di una CPU o di un modulo di Espansione, si può mescolare con altri dispositivi di Input e di Output sia digitali che analogici. Ogni sottorete può avere un'estensione massima di 100 metri, con un massimo di 8 interruzioni. Si possono collegare fino ad un massimo di 5 moduli iniziali, uno a fianco dell'altro o lungo la sottorete, così da creare una struttura ad albero, in serie o entrambe, al fine di poter ottimizzare la lunghezza dei cavi e la topologia della sottorete nelle varie applicazioni. Il modulo è dotato della sola connessione Bus-Out della sottorete di tipo M12 D 4 poli femmina.

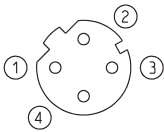

Mod.	Cod. di codifica	Connessione Bus-OUT	N° Max di moduli per sottorete	Estensione max sottorete per modulo
ME3-0000-SL	S	M12D 4 poli femmina	5	100 m

Modulo adattatore Sub-D 25 e 37 poli Mod. CXA-25P e CXA-37P



Led 1 = Giallo LNK1
Led 2 = Giallo LNK2
Led 3 = Verde PWR
alimentazione presente ed Ok

E' un modulo di Espansione della sottorete e si può collegare a tutte le famiglie di isole di valvole con connessione Sub-D 25 poli (Serie F, HN e 3) o 37 poli (Serie HN). Ha una sua connessione M12 A 4 poli maschio per l'alimentazione delle valvole ad esso collegate, distinguendo l'alimentazione della logica e della potenza, e due connessioni M12 D 4 poli femmina per il Bus IN ed il Bus OUT della sottorete. La sottorete può avere una lunghezza massima di 100 metri. Il modulo adattatore 25 poli gestisce un numero fisso di 24 Output digitali mentre il modulo adattatore a 37 poli gestisce un numero fisso di 32 Output digitali. In entrambi i casi ogni Output può erogare un massimo di 3 W a 24 V DC, con uscite PWM per le quali è possibile impostare il valore della frequenza di lavoro.

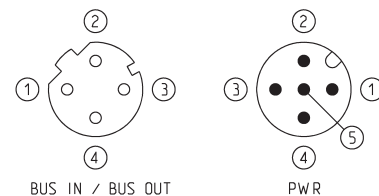
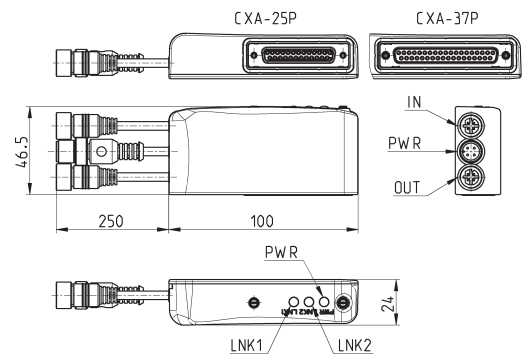

Mod.	Interfaccia	OUT Digitali	Connessione Bus-IN	Connessione Bus-OUT	Connessione PWR	Alimentazione	Potenza per ogni Output
CXA-25P	Sub-D 25 poli	24	M12D 4 poli femmina	M12D 4 poli femmina	M12A 4 poli maschio	24 V DC	3 W
CXA-37P	Sub-D 37 poli	32	M12D 4 poli femmina	M12D 4 poli femmina	M12A 4 poli maschio	24 V DC	3 W

Modulo ingressi digitali Mod. ME3-0800-DC e ME3-0400-DC

Il modulo di Ingressi Digitali si può collegare solo in presenza di una CPU o di un modulo di Espansione, mescolandosi con altri dispositivi di I/O sia Digitali che Analogici ed il modulo iniziale della sottorete. Ha 8 o 4 connessioni M8 3 poli.

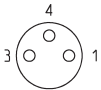

Mod.	Cod. di codifica	N° ingressi digitali	Connessione	N° connettori	Dimensioni	Segnalazione	Alimentazione sensori	Protezione sovraccarico	Assorbimento	Tipo di segnale	Grado di protezione	Temperatura d'esercizio	Peso
ME3-0800-DC	A	8	M8 3 poli femmina	8	122 x 25 mm	1 led giallo per ogni ingresso	24 V DC	400 mA per 4 sensori	10 mA	PNP	IP65	0 ÷ 50°C	110 g
ME3-0400-DC	B	4	M8 3 poli femmina	4	122 x 25 mm	1 led giallo per ogni ingresso	24 V DC	400 mA per 4 sensori	10 mA	PNP	IP65	0 ÷ 50°C	110 g

Modulo ingressi/uscite analogico Mod. ME3-****-AL

Il modulo ingressi/uscite analogico si può collegare solo in presenza di una CPU o di un modulo di Espansione, mescolandosi con altri dispositivi di Input/Output sia digitali che analogici e il modulo iniziale della sottorete. Ha due connessioni M12 A 5 poli femmina ed è possibile configurarlo come 2 Output o 2 Input o 1 Input + 1 Output analogici. Ogni uscita o ingresso impegna 12 I/O digitali, così da poter ricavare una conversione digitale/analogica a 12 bit, sia per ingressi che per uscite disponibili nelle versioni da 0-10 V DC e da 4-20 mA.

Il tempo di rinfresco dei dispositivi analogici è subordinato al ritardo della sottorete e quindi alla sua topologia. Un ritardo medio è inferiore a 6 ms, al quale va aggiunto il ritardo della rete principale gestita dal PLC.

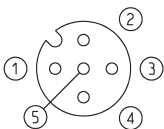

Mod.	Cod. di codifica	N° ingressi analogici	N° uscite analogiche	Connessione
ME3-C000-AL	C	2 ingressi 4-20 mA	-	2x M12 A 5 poli femmina
ME3-D000-AL	D	2 ingressi 0-10 V	-	2x M12 A 5 poli femmina
ME3-E000-AL	E	1 ingresso 4-20 mA + 1 ingresso 0-10 V	-	2x M12 A 5 poli femmina
ME3-00U0-AL	U	-	1 uscita 4-20 mA + 1 uscita 0-10 V	2x M12 A 5 poli femmina
ME3-00R0-AL	R	-	2 uscite 4-20 mA	2x M12 A 5 poli femmina
ME3-00T0-AL	T	-	2 uscite 0-10 V	2x M12 A 5 poli femmina
ME3-00Z0-AL	Z	1 ingresso 4-20 mA	1 uscita 4-20 mA	2x M12 A 5 poli femmina
ME3-00K0-AL	K	1 ingresso 0-10 V	1 uscita 0-10 V	2x M12 A 5 poli femmina
ME3-00V0-AL	V	1 ingresso 0-10 V	1 uscita 4-20 mA	2x M12 A 5 poli femmina
ME3-00Y0-AL	Y	1 ingresso 4-20 mA	1 uscita 0-10 V	2x M12 A 5 poli femmina

Modulo di uscite digitali di potenza Mod. ME3-0004-DL

Il modulo di uscite digitali si può collegare solo in presenza di una CPU o di un modulo di Espansione, mescolandosi con altri dispositivi di I/O sia Digitali che Analogici ed il modulo iniziale della sottorete.

Ha due connessioni M12 A 5 poli femmina, ogni connettore può gestire 2 uscite digitali e può erogare un massimo di 10 W a 24 V DC.

Il dispositivo è utile per pilotare una valvola bistabile o due valvole monostabili per ogni connettore, o per attivare delle elettrobobine o altri dispositivi elettrici con assorbimento massimo di 10 W a 24 V DC.

Collegando due uscite ad un unico dispositivo elettrico ed azionandole in contemporanea, è possibile erogare al massimo 20 W a 24 V DC.

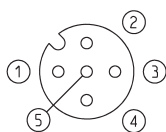

Mod.	Cod. di codifica	N° uscite digitali	Connessione	N° connettori	Dimensioni	Segnalazione	Alimentazione sensori	Potenza max per connettore M12	Potenza max per uscita digitale	Tipo di segnale	Grado di protezione	Temperatura d'esercizio	Peso
ME3-0004-DL	Q	4	M12 A 5 poli femmina	2	122 x 25 mm	1 led giallo per ogni uscita	24 V DC	20 W	10 W	NPN	IP65	0 ÷ 50°C	100 g

Interfaccia diretta con isole di valvole Serie F, Serie HN e Serie 3

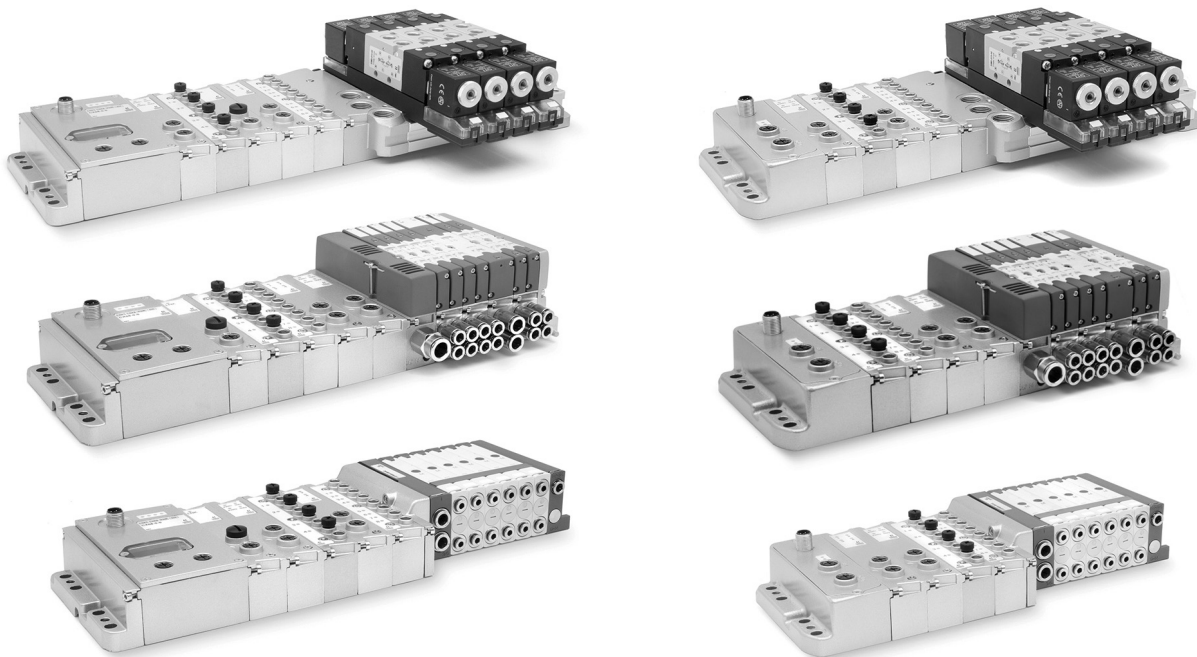

Questi moduli d'interfaccia diretta permettono di collegare un modulo CPU CX o un modulo di Espansione direttamente ad un'isola di valvole Serie F, HN o 3.

Solo prima di questi moduli d'interfaccia è consentito collegare i vari moduli elettrici digitali, analogici o il modulo iniziale della sottorete.

A valle dei moduli d'interfaccia si possono collegare solo le valvole. Le valvole che si possono collegare ai moduli d'interfaccia hanno le stesse regole della versione multipolare della medesima Serie.

Configurazione di topologie di reti con la soluzione CX - Esempio 1

Soluzione multi-seriale composta da:

- un modulo CX con modulo iniziale sottorete
- un'isola di valvole Serie 3 Multipolare con adattatore CXA-25P
- un'isola di valvole Serie HN Multipolare con adattatore CXA-25P
- un'isola di valvole Serie F Multipolare con adattatore CXA-25P

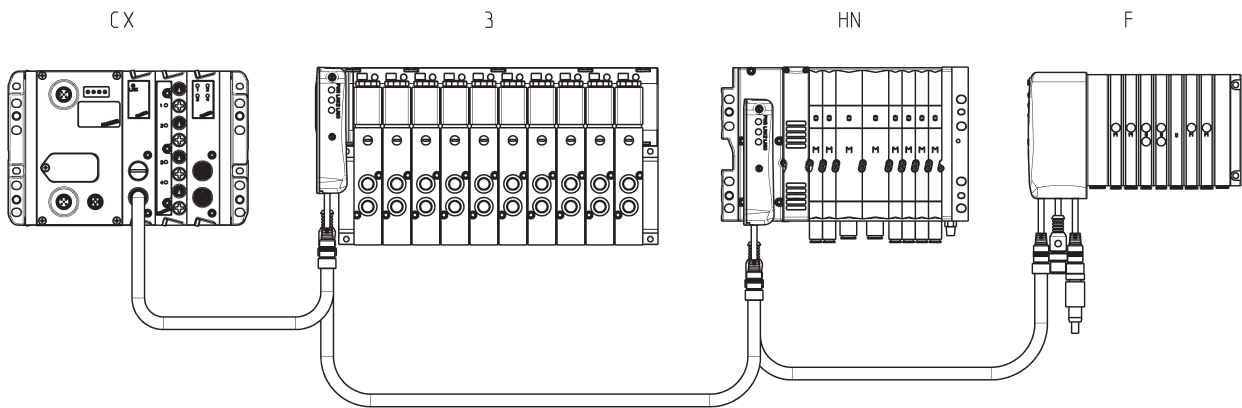

Configurazione di topologie di reti con la soluzione CX - Esempio 2

Soluzione multi-seriale composta da:

- un'isola di valvole Serie F Seriale
- un'Espansione Serie HN Seriale
- un'Espansione Serie 3 Seriale
- un'isola di valvole Serie F Multipolare con adattatore CXA-25P

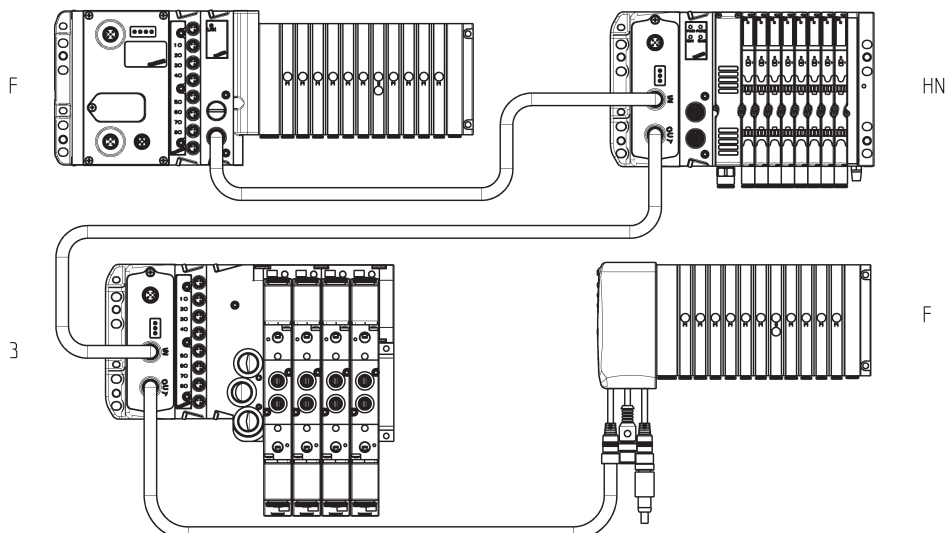

Configurazione di topologie di reti con la soluzione CX - Esempio 3

Soluzione multi-seriale con connessione a stella composta da:

- un'isola di valvole Serie HN Seriale con moduli iniziali sottorete
- sul primo ramo un'isola di valvole Serie F Multipolare con adattatore CXA-25P
- sul secondo ramo un'isola di valvole Serie 3 Multipolare con adattatore CXA-25P
- sul terzo ramo un'isola di valvole Serie F Multipolare con adattatore CXA-25P
- sul quarto ramo un'isola di valvole Serie HN Multipolare con adattatore CXA-37P

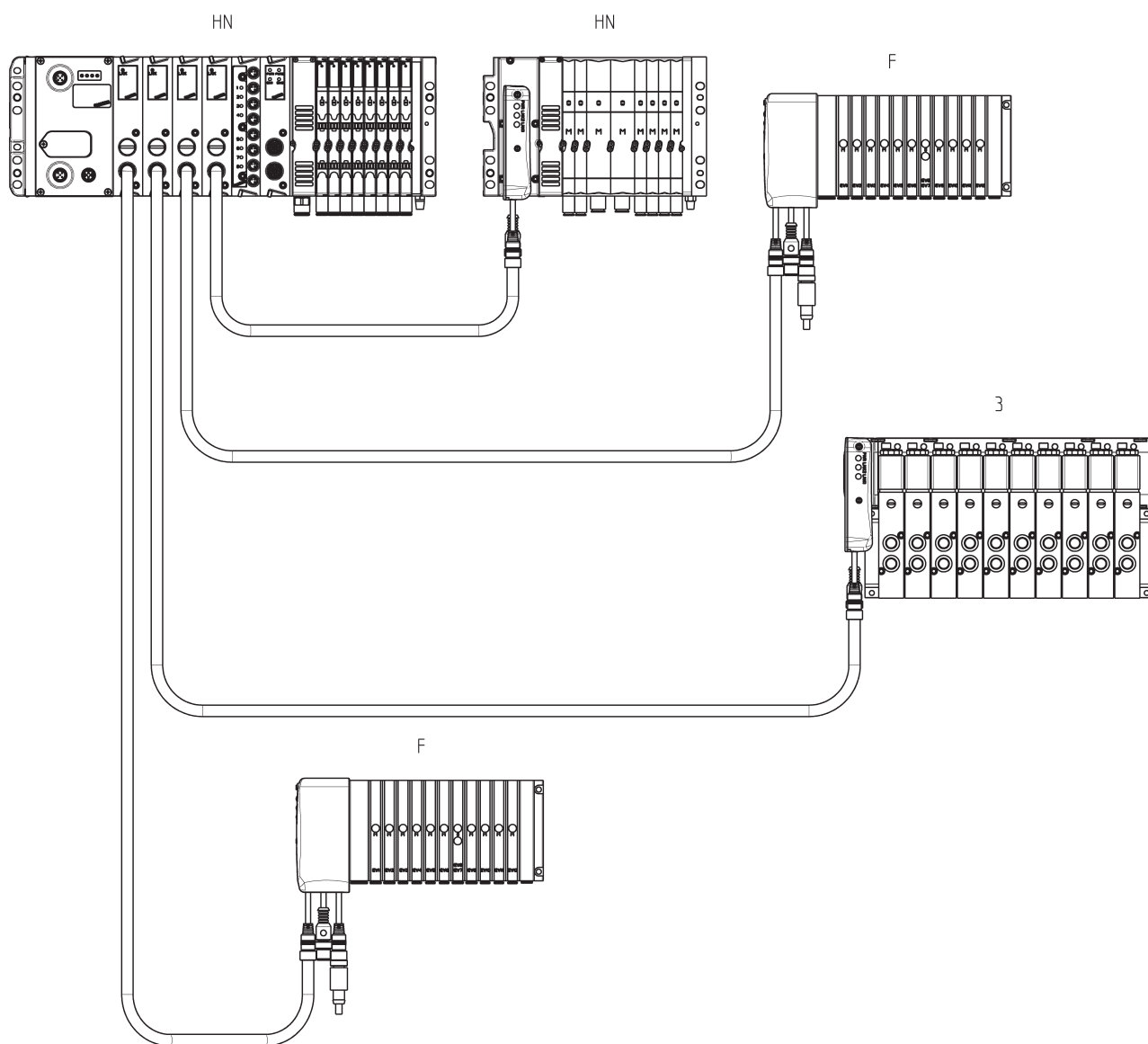

Configurazione di topologie di reti con la soluzione CX - Esempio 4

Soluzione multi-seriale con connessione ad albero composta da un modulo iniziale, due rami e una diramazione.

Modulo iniziale:

- isola di valvole Serie 3 Serie con 2 moduli iniziali sottorete

Primo ramo del modulo iniziale:

- 5 isole di valvole Serie F di cui 3 Seriali e 2 Multipolari con adattatore CXA-25P

Diramazione:

- 2 isole di valvole Serie HN Multipolare con adattatore CXA-25P e CXA-37P

Secondo ramo del modulo iniziale:

- un'Espansione Serie F Serie

MODULO MULTI-SERIALE SERIE CX

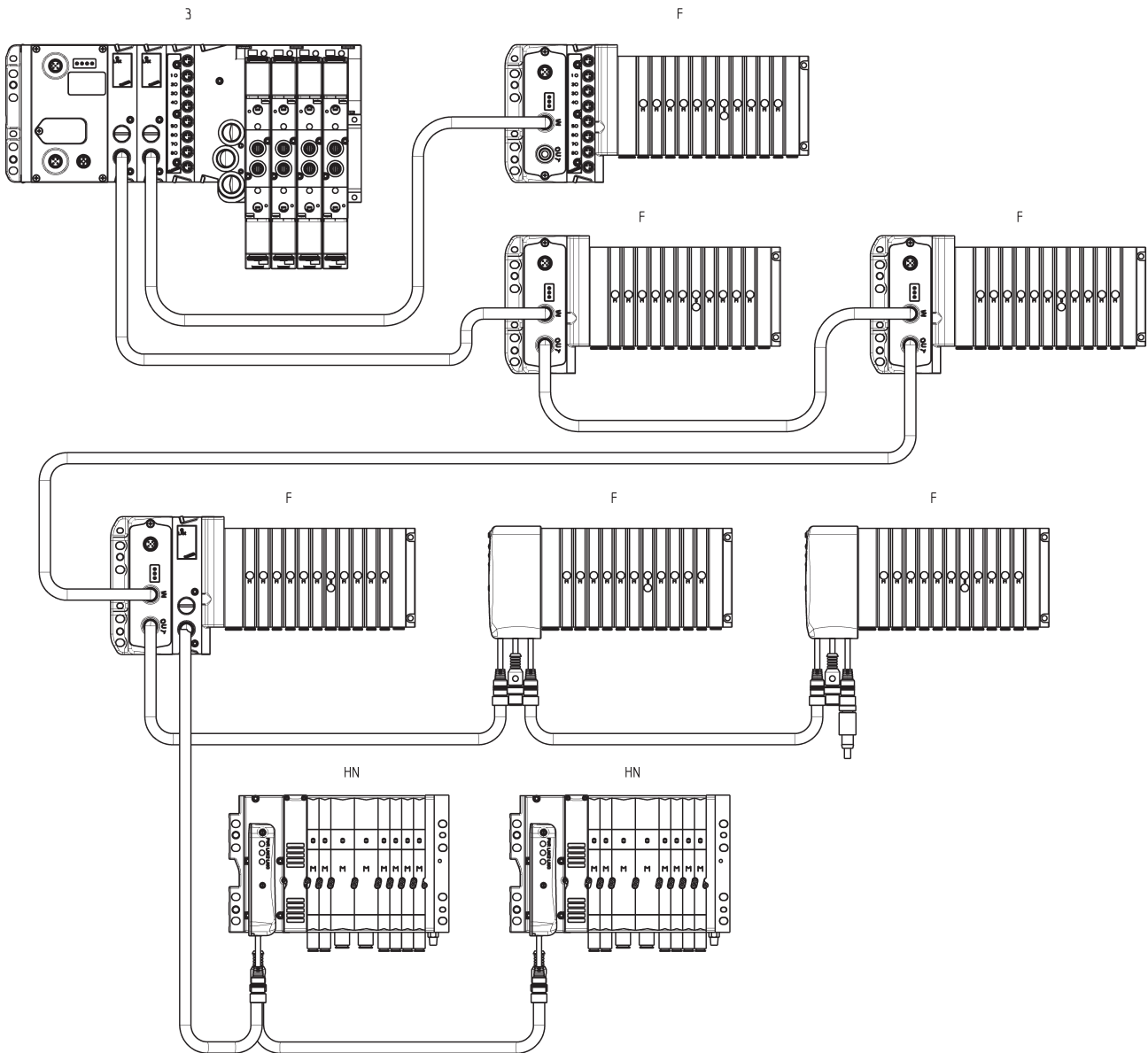

Adattatore e passaparte per reti Ethernet da RJ45 a M12 D

Per PROFINET, EtherCAT, EtherNet/IP

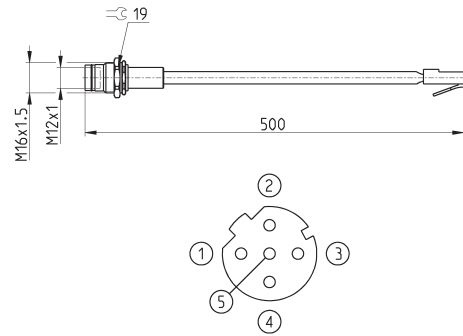

Mod.	descrizione	tipo connettore	connessione	lunghezza cavo (m)
CS-SE04HB-F050	cavo costampato	diritto	RJ45 maschio, M12 D 4 poli femmina - Pin 5 non collegato	0.5

Adattatore Sub-D 25M-25F

Per isole di valvole Serie Y con CXA-25P

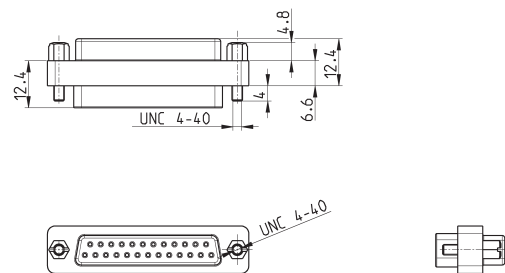

Mod.	descrizione	tipo connettore	connessione	lunghezza cavo (m)
G2X-G2W	adattatore costampato	in linea	Sub-D 25 poli femmina - maschio	-

Derivatore a T per PROFIBUS-DP

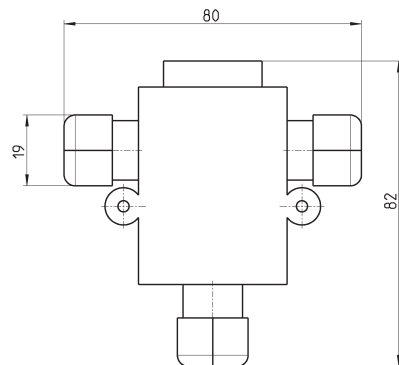

Mod.	CS-AA03EC
------	-----------

Derivatore a T per CANopen e DeviceNet

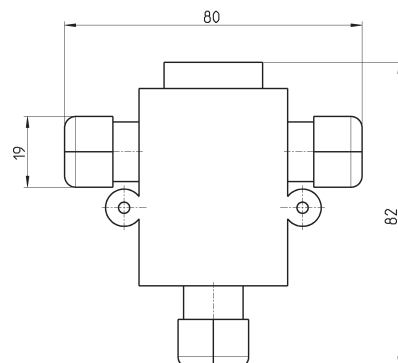

Mod.	CS-AA05EC
------	-----------

Resistenza di terminazione M12 maschio

Per PROFIBUS, CANopen, DeviceNet

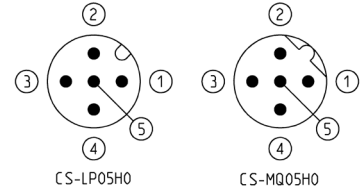
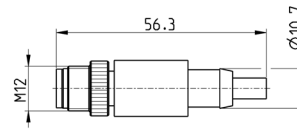

Mod.	descrizione	tipo connettore	connessione	Protocollo
CS-MQ05H0	resistenza di terminazione costampata	diritto	M12 B 4 poli maschio - Pin 5 non collegato	PROFIBUS
CS-LP05H0	resistenza di terminazione costampata	diritto	M12 A 5 poli maschio - Pin 5 collegato	CANOpen / DeviceNet

Resistenza di terminazione sottorete

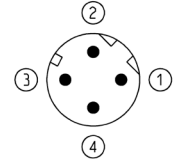
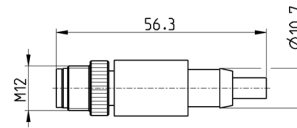

Mod.	descrizione	tipo connettore	connessione	Protocollo
CS-SU04H0	resistenza di terminazione costampata	diritto	M12 D 4 poli	sottorete

Connettore diritto per alimentazione elettrica

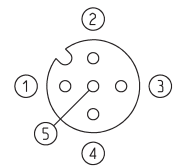
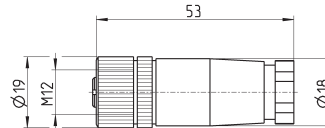

Mod.	descrizione	tipo connettore	connessione	lunghezza cavo (m)
CS-LF04HB	a cablare	diritto	M12 A 4 poli femmina - Pin 5 non collegato	-

Connettore angolare per alimentazione elettrica

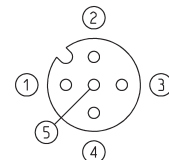
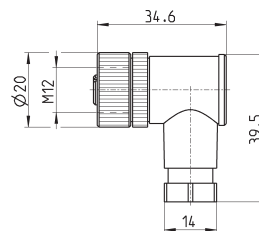

Mod.	descrizione	tipo connettore	connessione	lunghezza cavo (m)
CS-LR04HB	a cablare	90°	M12 A 4 poli femmina - Pin 5 non collegato	-

Connettore M12 femmina diritto per Bus-IN

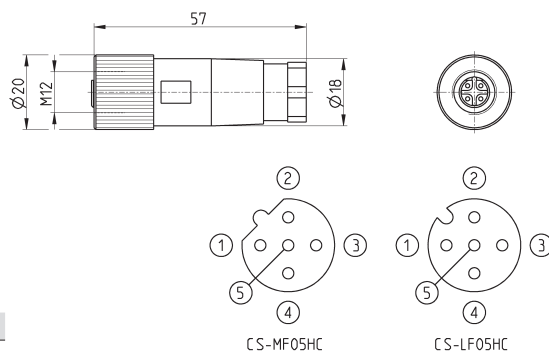

Mod.	descrizione	tipo connettore	connessione	Protocollo
CS-LF05HC	a cablare	diritto	M12 A 5 poli femmina	CANopen / DeviceNet
CS-MF05HC	a cablare	diritto	M12 B 5 poli femmina	PROFIBUS

Connettore M12 femmina angolare 90° per Bus-IN

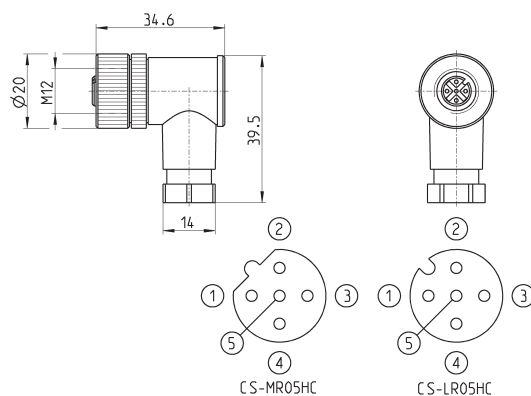

Mod.	descrizione	tipo connettore	connessione	Protocollo
CS-LR05HC	a cablare	90°	M12 A 5 poli femmina	CANopen / DeviceNet
CS-MR05HC	a cablare	90°	M12 B 5 poli femmina	PROFIBUS

Connettore M12 maschio diritto per Bus-OUT

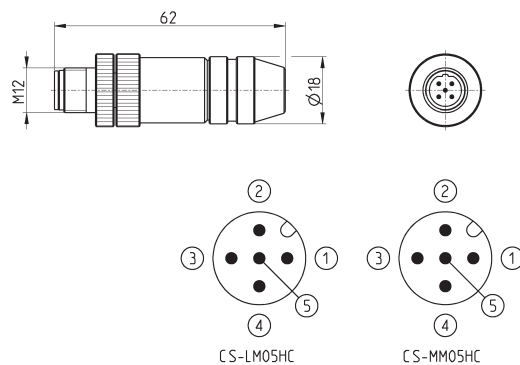

Mod.	descrizione	tipo connettore	connessione	Protocollo
CS-LM05HC	a cablare metallico	diritto	M12 A 5 poli maschio	CANopen / DeviceNet
CS-MM05HC	a cablare metallico	diritto	M12 B 5 poli maschio	PROFIBUS

Connettore M12 maschio angolare 90° per Bus-OUT



Il Mod. CS-LS05HC può essere utilizzato anche per il collegamento dei moduli di uscite digitali ed ingressi ed uscite analogiche.

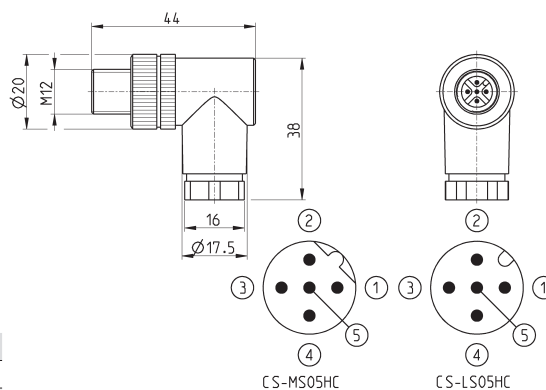

Mod.	descrizione	tipo connettore	connessione	Protocollo
CS-LS05HC	a cablare	90°	M12 A 5 poli maschio	CANopen / DeviceNet
CS-MS05HC	a cablare	90°	M12 B 5 poli maschio	PROFIBUS

Connettore DUO M12 5 poli maschio diritto



Per il collegamento dei moduli di uscite digitali ed ingressi/uscite analogiche.

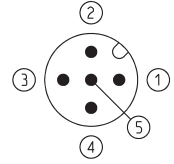
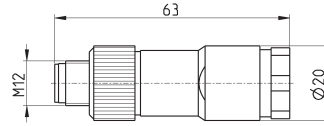

Mod.	descrizione	tipo connettore	connessione	lunghezza cavo (m)
CS-LD05HF	a cablare	diritto	M12 A 5 poli maschio	-

Connettore DUO M12 5 poli maschio angolare



Per il collegamento dei moduli di uscite digitali ME3-0004-DL

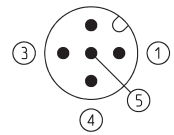
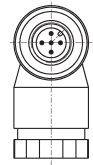
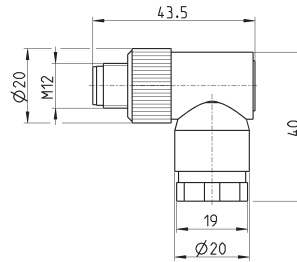

Mod.	descrizione	tipo connettore	connessione	lunghezza cavo (m)
CS-LH05HF	a cablare	90°	M12 A 5 poli maschio	-

Connettore M8 a cablare 3 poli maschio per moduli d'ingresso digitali

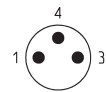
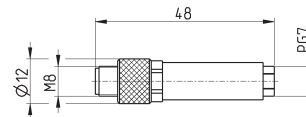

Mod.	descrizione	tipo connettore	connessione	lunghezza cavo (m)
CS-DM03HB	a cablare	diritto	M8 3 poli maschio	-

Connettore a cablare maschio per Bus-IN e Bus-OUT



Per PROFINET, EtherCAT, EtherNet/IP e per la sottorete.

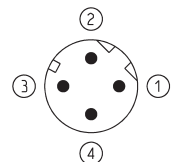
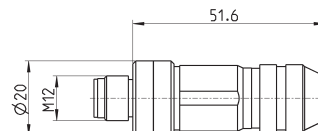

Mod.	descrizione	tipo connettore	connessione	lunghezza cavo (m)
CS-SM04H0	metallico a cablare	diritto	M12 D 4 poli	-

Prolunga con connettore M8, 3 poli maschio / femmina

Non schermata

Per il collegamento dei moduli ingressi digitali ME3-0008 e ME3-0004

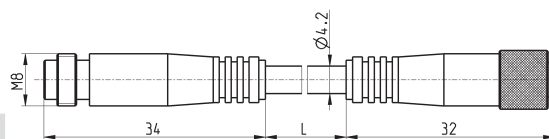
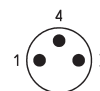

Mod.	descrizione	tipo connettore	connessione	L [lung. cavo] (m)
CS-DW03HB-C250	cavo costampato	diritto	M8 3 poli maschio / femmina	2.5
CS-DW03HB-C500	cavo costampato	diritto	M8 3 poli maschio / femmina	5

Cavo di collegamento con connettori dritti

Per PROFINET, EtherCAT, EtherNet/IP e per la sottorete.

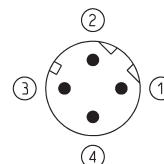
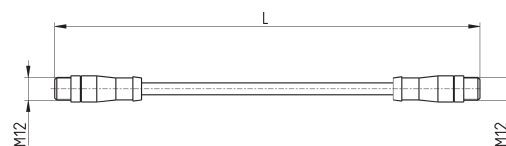

Mod.	descrizione	tipo connettore	connessione	L [lung. cavo] (m)
CS-SB04HB-D100	cavo costampato	diritto	2x M12 D 4 poli maschio	1
CS-SB04HB-D500	cavo costampato	diritto	2x M12 D 4 poli maschio	5
CS-SB04HB-DA00	cavo costampato	diritto	2x M12 D 4 poli maschio	10

Cavo di collegamento con connettori angolari 90°

Per PROFINET, EtherCAT, EtherNet/IP e per la sottorete.

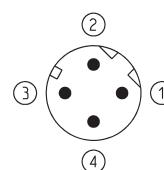
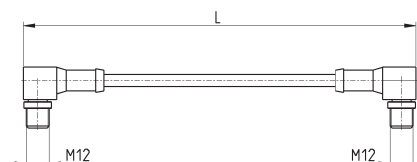

Mod.	descrizione	tipo connettore	connessione	L [lung. cavo] (m)
CS-SC04HB-D100	cavo costampato	90°	2x M12 D 4 poli maschio	1
CS-SC04HB-D500	cavo costampato	90°	2x M12 D 4 poli maschio	5
CS-SC04HB-DA00	cavo costampato	90°	2x M12 D 4 poli maschio	10

Tappo copri connettori M8 ed M12

Per moduli ingressi/uscite digitali e analogici e sottorete

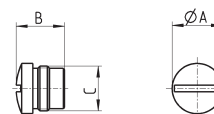

Mod.	A	B	C [Connessione]
CS-DFTP	10	11	M8
CS-LFTP	13.5	13	M12

Cavo USB - Micro USB Mod. G11W-G12W-2



Per la configurazione Hardware dei prodotti Camozzi

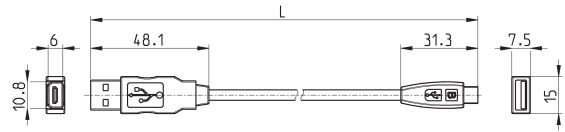

Mod.	descrizione	connessioni	materiale guaina esterna	lunghezza cavo "L" (m)
G11W-G12W-2	cavo schermato nero 28 AWG	standard USB - Micro USB	PVC	2

Cavo adattatore M8 3 poli maschio - M12 4 poli femmina



Grado di protezione: IP69K

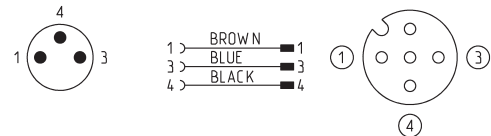
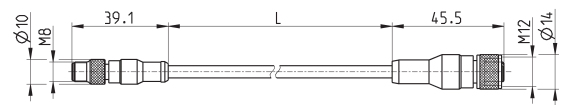

Mod.	descrizione	tensione max	corrente max	N° fili collegati	connessioni	guaina esterna	cavo "L" (m)
CS-AG03HB-C250	cavo 3 poli 24 AWG, alta flessibilità	50V AC / 60V DC	3 A	3	M8 3 poli mas. - M12 4 poli fem.	PUR nero	2.5
CS-AG03HB-C500	cavo 3 poli 24 AWG, alta flessibilità	50V AC / 60V DC	3 A	3	M8 3 poli mas. - M12 4 poli fem.	PUR nero	5

Elemento di fissaggio per canalina DIN



DIN EN 50022 (mm 7,5 x 35 - spessore 1)

La fornitura comprende:
2x elementi di fissaggio
2x viti M4x6 UNI 5931

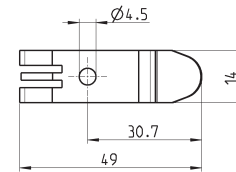
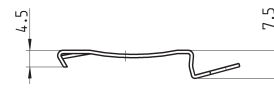

Mod.
PCF-E520